



Invacare Poirier S.A.S.
Route de St Roch - 37230 Fondettes
www.invacare.fr

Invacare® Action® 4 NG

CE



Fauteuil manuel en aluminium pliant par double croisillon

Nouveaux coloris de châssis. Croisillon double profilé. En standard : toile de dossier réglable en tension, roues avant 6" x 1.1/4" soft, roues arrière 24" x 1", dossier inclinable par 2 vérins pneumatiques, roulette anti-bascule, accoudoirs crantés amovibles et relevables. Réglage facile de l'inclinaison d'assise à 3° (de série), 0° ou 6°.
Poids : à partir de 14,5 kg. Poids maximum de l'utilisateur : 125 kg.

Date :
Nom de l'utilisateur :
Cachet du distributeur :

* Les codes et montants LPPR sont donnés à titre indicatif et n'engagent en aucun cas Invacare®.

		Euros			Codes LPPR Version Transit	
		Prix Public	LPPR*			
		HT	TTC			
CKB0031	Invacare® Action® 4 NG - Dossier fixe - Code LPPR 4107723	<input type="checkbox"/>	529,85	558,99	558,99	4252810 = 356,94 € TTC Dossier fixe ou pliant mi-hauteur
CKB0036	Invacare® Action® 4 NG - Dossier pliant à mi-hauteur - Code LPPR 4122473 (nc : 0260, 0370, 0710)	<input type="checkbox"/>	572,18	603,65	603,65	4255116 = 574,21 € TTC Dossier inclinable < de 16 ans
CKB0041	Invacare® Action® 4 NG - Dossier inclinable de 0° à 30° - Code LPPR 4118193 (nc : 0260, 0780, 1055, 1060)	<input type="checkbox"/>	572,18	603,65	603,65	4263950 = 403,50 € TTC Dossier inclinable > de 16 ans

(nc : 9999) : non compatible avec la référence 9999

Sélectionner les options choisies par une croix dans les cases ◆ Configuration standard ○ Options sans supplément de prix

MOTORISATIONS ALBER					
CLA0001	Invacare® e-fix® - hauteur d'assise avant de 51 cm seulement disponible avec un angle d'assise de 6° (nc : 0110, 0556, 0940, 0960, 1040, 1055, 1060, 1130)	<input type="checkbox"/>			
CLA0002	Invacare® e-motion® - roulettes anti-bascule ALBER incluses (nc : CLA0090, CLA0091, CLA0092, CLA0095, CLA0096, CLA0097, CLA0098, 0110, 0940, 0960, 1040, 1130, 1200, 1240)	<input type="checkbox"/>			
CLA0003	Invacare® viamobil® (nc : CLA0080, CLA0085, CLA0090, CLA0091, CLA0092, CLA0095, CLA0096, CLA0097, CLA0098, 0110, 0260, 0311, 0312, 0556, 1200, 1240)	<input type="checkbox"/>			
CLA0004	Invacare® scalamobil® S30IQ (nc : CLA0080, CLA0085, CLA0090, CLA0091, CLA0092, CLA0095, CLA0096, CLA0097, CLA0098, 0110, 0120, 1040, 1200, 1240)	<input type="checkbox"/>			
CLA0005	Invacare® scalamobil® S28 (nc : CLA0080, CLA0085, CLA0090, CLA0091, CLA0092, CLA0095, CLA0096, CLA0097, CLA0098, 0110, 0120, 0230, 0240, 0250, 0260, 1040, 1200, 1240)	<input type="checkbox"/>			
CLA0006	Invacare® viamobil® eco (poids utilisateur max : 120 kg / délai de livraison : 4 semaines / nc : CLA0080, CLA0085, CLA0090, CLA0091, CLA0092, CLA0095, CLA0096, CLA0097, CLA0098, 0240, 0250, 0260, 0556, 0780, 1055, 1075, 1175, 1200, 1240, 1241)	<input type="checkbox"/>			
Taille des roues arrière motorisées					
CLA0080	22" (nc : 0210, 0930, 0950, 0970, 0971)	<input type="checkbox"/>			
CLA0085	24" (nc : 0250, 0260, 0980, 0990)	<input type="checkbox"/>			
E-Fix : Commande électronique					
CLA0090	Manipulateur à droite (nc : 0555)	<input type="checkbox"/>			
CLA0091	Manipulateur à gauche (nc : 0615)	<input type="checkbox"/>			
CLA0092	Manipulateur sur tablette (nc : 0555, 0615, 1270)	<input type="checkbox"/>			
E-Fix : Commande tierce-personne					
CLA0095	Déplacement du Manipulateur à droite	<input type="checkbox"/>			
CLA0096	Déplacement du Manipulateur à gauche	<input type="checkbox"/>			
CLA0097	Double commande à droite	<input type="checkbox"/>			
CLA0098	Double commande à gauche	<input type="checkbox"/>			
TYPES DE PROPULSION					
CKB0100	Standard (nc : 1000, 1010, 1040)	<input type="checkbox"/>	◆	◆	
CKB0110	Transit (nc : 0240, 0250, 0260, 0556, 0890, 0900, 0901, 0930, 0940, 0950, 0960, 0970, 0971, 0980, 0990, 1020, 1030, 1050, 1055, 1060, 1075, 1110)	<input type="checkbox"/>	○	○	

Joindre à ce bon de commande, celui de la motorisation choisie. Se reporter aux pages 'Motorisations Alber'.

Euros	
Prix Public	LPPR
HT	TTC

ASSISE					
Largeur d'assise					
CKB0120	38 cm (nc : 0195, 0661, 0662, 0771)	<input type="checkbox"/>	<input type="radio"/>	<input type="radio"/>	
CKB0130	40,5 cm (nc : 0195, 0771)	<input type="checkbox"/>	<input type="radio"/>	<input type="radio"/>	
CKB0140	43 cm	<input type="checkbox"/>	<input checked="" type="radio"/>	<input checked="" type="radio"/>	
CKB0150	45,5 cm	<input type="checkbox"/>	<input type="radio"/>	<input type="radio"/>	
CKB0160	48 cm	<input type="checkbox"/>	<input type="radio"/>	<input type="radio"/>	
Profondeur d'assise					
CKB0180	40 cm (nc : 0660, 0662, 0682)	<input type="checkbox"/>	<input checked="" type="radio"/>	<input checked="" type="radio"/>	
CKB0190	45 cm (nc : 0650, 0661, 0681)	<input type="checkbox"/>	<input type="radio"/>	<input type="radio"/>	
CKB0195	50 cm (nc : 0295, 0650, 0660, 0661, 0662, 0681, 0682)	<input type="checkbox"/>	<input type="radio"/>	<input type="radio"/>	
CKB0200	Ajustable de 45 à 40 cm (nc : 0295)	<input type="checkbox"/>	<input type="radio"/>	<input type="radio"/>	
Hauteur d'assise avant					
CKB0210	51 cm (uniquement avec roues avant 8") (nc : 0556, 0890, 0900, 0901, 0920, 0980, 0990)	<input type="checkbox"/>	<input type="radio"/>	<input type="radio"/>	
CKB0220	48,5 cm (nc : 0920)	<input type="checkbox"/>	<input checked="" type="radio"/>	<input checked="" type="radio"/>	
CKB0230	46 cm (nc : 0920)	<input type="checkbox"/>	<input type="radio"/>	<input type="radio"/>	
CKB0240	43,5 cm (nc : 0840, 0850, 0860, 0870, 0920, 1000, 1010)	<input type="checkbox"/>	<input type="radio"/>	<input type="radio"/>	
CKB0250	41 cm (nc : 0556, 0770, 0840, 0850, 0860, 0870, 0901, 0920, 0930, 0940, 0950, 0960, 0970, 0971, 1000, 1010, 1130, 1195)	<input type="checkbox"/>	<input type="radio"/>	<input type="radio"/>	
CKB0260	38,5 cm (uniquement avec roues avant 5") (nc : 0311, 0312, 0320, 0330, 0333, 0340, 0341, 0556, 0770, 0901, 0930, 0940, 0950, 0960, 0970, 0971, 1000, 1010, 1130, 1195)	<input type="checkbox"/>	<input type="radio"/>	<input type="radio"/>	
Toile d'assise					
CKB0290	Nylon noir avec Velcro	<input type="checkbox"/>	<input type="radio"/>	<input type="radio"/>	
CKB0295	Nylon noir rembourrée (nc : 0650, 0660)	<input type="checkbox"/>	<input checked="" type="radio"/>	<input checked="" type="radio"/>	
DOSSIER					
Type de dossier					
CKB0300	Fixe 7° - hauteur ajustable de 40 à 47 cm (nc : 0365, 0369, 0537, 0538, 0597, 0598, 0710, 1241)	<input type="checkbox"/>	<input type="radio"/>	<input type="radio"/>	
CKB0310	Fixe 7° - hauteur ajustable de 40 à 47 cm avec poignées à pousser réglables en hauteur (nc : 0365, 0369, 0537, 0538, 0597, 0598, 0710, 1241)	<input type="checkbox"/>	165,88	175,00	
CKB0311	Fixe 7° - hauteur 43 cm - toile réglable à 40 cm (nc : 0360)	<input type="checkbox"/>	<input checked="" type="radio"/>	<input checked="" type="radio"/>	
CKB0312	Fixe 7° - hauteur 51 cm (nc : 0360)	<input type="checkbox"/>	18,96	20,00	
CKB0320	Inclinable par crémaillères 0°-30° avec tendeur - hauteur 43 cm - toile réglable à 41 et 39 cm (nc : 0360, 0556)	<input type="checkbox"/>	<input type="radio"/>	<input type="radio"/>	
CKB0330	Inclinable par crémaillères 0°-30° avec tendeur - hauteur 51 cm - toile réglable à 49 et 47 cm (nc : 0360, 0556)	<input type="checkbox"/>	18,96	20,00	
CKB0333	Inclinable par vérins 0°-30° avec tendeur - hauteur 44 cm - toile réglable à 40 et 42 cm (nc : 0360, 0556, 1060)	<input type="checkbox"/>	<input checked="" type="radio"/>	<input checked="" type="radio"/>	
CKB0340	Inclinable par vérins 0°-30° avec tendeur - hauteur ajustable de 43 à 48 cm et poignées de poussée réglables en hauteur (nc : 0360, 0369, 0370, 0556)	<input type="checkbox"/>	165,88	175,00	
CKB0341	Pliant mi-hauteur - hauteur 43 cm réglable à 40 cm (nc : 0360, 0710)	<input type="checkbox"/>	<input checked="" type="radio"/>	<input checked="" type="radio"/>	
CKB0342	Pliant mi-hauteur - hauteur 51 cm (nc : 0360, 0710)	<input type="checkbox"/>	18,96	20,00	
Toile de dossier					
CKB0360	Rembourrée	<input type="checkbox"/>	<input type="radio"/>	<input type="radio"/>	
CKB0365	Rembourrée réglable en tension (1 sangle), nylon noir	<input type="checkbox"/>	<input checked="" type="radio"/>	<input checked="" type="radio"/>	34,90
CKB0369	Rembourrée réglable en tension (4 sangles), nylon noir - <i>Inclus un tendeur de dossier (nc : 0780)</i>	<input type="checkbox"/>	33,08	34,90	34,90
CKB0370	Rembourrée réglable en tension (7 sangles), nylon noir - <i>Inclus un tendeur de dossier (nc : 0780)</i>	<input type="checkbox"/>	80,57	85,00	34,90
POTENCES ET PALETTES					
Potence droite					
CKB0390	Potence à 80°	<input type="checkbox"/>	<input checked="" type="radio"/>	<input checked="" type="radio"/>	
CKB0400	Repose-jambe réglable en inclinaison 0°-80° avec appui-mollet rembourré réglable en hauteur et en profondeur (nc : 0491, 0760, 0771)	<input type="checkbox"/>	73,82	77,88	77,88 *
CKB0420	Support amputé (nc : 0480, 0485, 0490, 0491, 0760, 0771) <i>potence 80° avec palette fixe OFFERTE</i>	<input type="checkbox"/>	138,39	146,00	
Potence gauche					
CKB0440	Potence à 80°	<input type="checkbox"/>	<input checked="" type="radio"/>	<input checked="" type="radio"/>	
CKB0450	Repose-jambe réglable en inclinaison 0°-80° avec appui-mollet rembourré réglable en hauteur et en profondeur (nc : 0491, 0760, 0771)	<input type="checkbox"/>	73,82	77,88	77,88 *
CKB0470	Support amputé (nc : 0491, 0500, 0505, 0510, 0760, 0771) <i>potence 80° avec palette fixe OFFERTE</i>	<input type="checkbox"/>	138,39	146,00	

0370

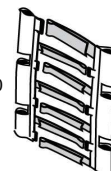

0365

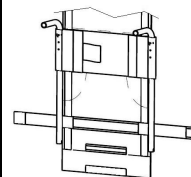

0390 / 0440

0400 / 0450

0420 / 0470



Euros	
Prix Public	LPPR
HT	TTC

Palette droite (réglage en hauteur tous les cm sur 12 cm)

CKB0480	Fixe	□	◆	◆	
CKB0485	Réglable en inclinaison - (nc avec potences pour hauteur sol siège 41 ou 43,5 cm / nc : 0770, 0771)	□	26,43	27,88	
CKB0490	Réglable en inclinaison et profondeur sur 5 cm	□	45,50	48,00	
CKB0491	Monobloc réglable en profondeur et en angle et totalement relevable (nc : 0500, 0505, 0510, 0750, 0770, 0771)	□	180,09	190,00	

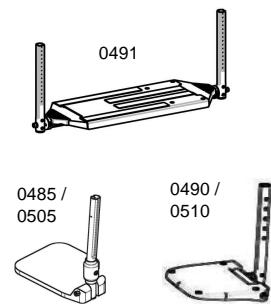

Palette gauche (réglage en hauteur tous les cm sur 12 cm)

CKB0500	Fixe	□	◆	◆	
CKB0505	Réglable en inclinaison - (nc avec potences pour hauteur sol siège 41 ou 43,5 cm / nc : 0770, 0771)	□	26,43	27,88	
CKB0510	Réglable en inclinaison et profondeur sur 5 cm	□	45,50	48,00	

* LPPR repose-jambe (0400 / 50) + palette fixe (0480 / 0500) = 77,88 € / LPPR repose-jambe (0400 / 50) + palette réglable (0485 / 0505) = 105,76 €

ACCOUDOIRS

Accoudoir droit

CKB0520	Rio , amovible et réglable en hauteur à 20, 23 ou 26 cm manchette courte (nc : 0590, 0593, 0596, 0597, 0598, 0616, 1270)	□	○	○	
CKB0530	Rio , amovible et réglable en hauteur à 20, 23 ou 26 cm manchette longue (nc : 0580, 0593, 0596, 0597, 0598, 0616)	□	9,48	10,00	
CKB0533	Amovible, réglable en hauteur et en profondeur, manchette courte (nc : 0580, 0590, 0596, 0597, 0598, 0616, 1270)	□	69,19	73,00	
CKB0536	Amovible, réglable en hauteur et en profondeur, manchette longue (nc : 0580, 0590, 0593, 0597, 0598, 0616)	□	79,62	84,00	
CKB0537	Cranté relevable et amovible avec poignée d'appui ergonomique, hauteur 23 cm - manchette courte (nc : 0580, 0590, 0593, 0596, 0598, 0616, 1055, 1270)	□	◆	◆	
CKB0538	Cranté relevable et amovible avec poignée d'appui ergonomique, hauteur 23 cm - manchette longue (nc : 0580, 0590, 0593, 0596, 0597, 0616, 1055)	□	9,48	10,00	
CKB0555	Gouttière concave et système de rotation latérale indexée, réglable en hauteur et profondeur (nc : 0616, 1270) Prendre 0593 ou 0596 pour avoir le même protège-vêtements	□	113,17	119,39	119,39
CKB0556	Garde-boue amovible et réglable en hauteur (nc : 0580, 0590, 0593, 0596, 0597, 0598, 0615, 0980, 0990, 1055, 1070, 1075, 1270) Nouveau	□	36,02	38,00	

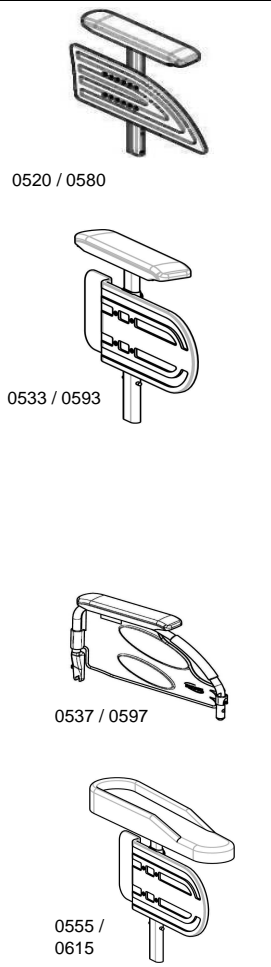

Accoudoir gauche



CKB0580	Rio , amovible et réglable en hauteur à 20, 23 ou 26 cm manchette courte (nc : 1270)	□	○	○	
CKB0590	Rio , amovible et réglable en hauteur à 20, 23 ou 26 cm manchette longue	□	9,48	10,00	
CKB0593	Amovible, réglable en hauteur et en profondeur, manchette courte (nc : 1270)	□	69,19	73,00	
CKB0596	Amovible, réglable en hauteur et en profondeur, manchette longue	□	79,62	84,00	
CKB0597	Cranté relevable et amovible avec poignée d'appui ergonomique, hauteur 23 cm - manchette courte (nc : 1055, 1270)	□	◆	◆	
CKB0598	Cranté relevable et amovible avec poignée d'appui ergonomique, hauteur 23 cm - manchette longue (nc : 1055)	□	9,48	10,00	
CKB0615	Gouttière concave et système de rotation latérale indexée, réglable en hauteur et profondeur (nc : 1270) Prendre 0533 ou 0536 pour avoir le même protège-vêtements	□	113,17	119,39	119,39
CKB0616	Garde-boue amovible et réglable en hauteur (nc : 1270) Nouveau	□	36,02	38,00	

OPTIONS D'ASSISE

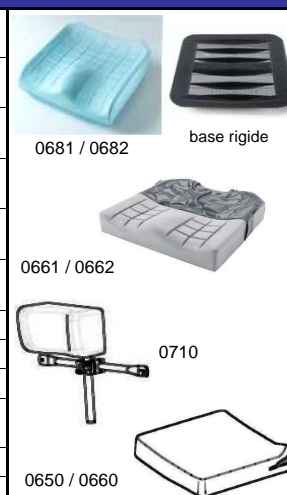
CKB0650	Coussin d'assise en mousse 5 cm - profondeur 40 cm (nc : 0660, 0661, 0662, 0681, 0682)	□	33,08	34,90	34,90
CKB0660	Coussin d'assise en mousse 5 cm - profondeur 45 cm (nc : 0661, 0662, 0681, 0682)	□	33,08	34,90	34,90
CKB0661	Coussin d'assise Flo-tech Image (gel) - profondeur 40 cm (nc : 0662, 0681, 0682)	□	63,16	66,63	66,63
CKB0662	Coussin d'assise Flo-tech Image (gel) - profondeur 45 cm (nc : 0681, 0682)	□	63,16	66,63	66,63
CKB0681	Coussin d'assise Flo-tech Visco - profondeur 40 cm Base rigide offerte (nc : 0682)	□	97,16	102,50	102,50
CKB0682	Coussin d'assise Flo-tech Visco - profondeur 45 cm Base rigide offerte	□	97,16	102,50	102,50
CKB0710	Appui-tête - avec tendeur (nc : 0780)	□	60,10	63,41	63,41
CKB0750	Talonniers réglables, la paire	□	10,43	11,00	
CKB0760	Sangle appui-mollet, ajustable	□	6,64	7,00	
CKB0770	Tubes porte-palette longs, la paire Distance toile d'assise - palette : 45 cm min - 53 cm max	□	10,43	11,00	
CKB0771	Palettes montées haut - UL courts	□	49,29	52,00	
CKB0780	Tendeur de dossier	□	45,50	48,00	

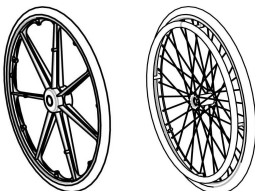
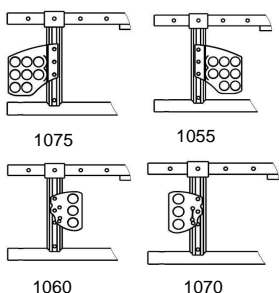
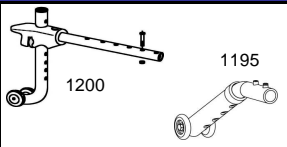

Euros	
Prix Public	LPPR
HT	TTC

COLORIS DE CHASSIS						
CKB0800	Rouge Brillant	<input type="checkbox"/>	<input type="radio"/>	<input type="radio"/>		
CKB0801	Gris Ardoise (RAL 7024)	<input type="checkbox"/>	<input type="radio"/>	<input type="radio"/>		
CKB0802	Marron Glacé	<input type="checkbox"/>	<input type="radio"/>	<input type="radio"/>		
CKB0803	Bleu Océan (RAL 5025)	<input type="checkbox"/>	<input type="radio"/>	<input type="radio"/>		
CKB0820	Noir Brillant	<input type="checkbox"/>	<input type="radio"/>	<input type="radio"/>		
ROUES AVANT						
CKB0840	8" x 1.1/4" - Pneumatique	<input type="checkbox"/>	<input type="radio"/>	<input type="radio"/>		
CKB0850	8" x 1.1/4" - Bandage	<input type="checkbox"/>	<input type="radio"/>	<input type="radio"/>		
CKB0860	8" x 2" - Pneumatique	<input type="checkbox"/>	<input type="radio"/>	<input type="radio"/>		
CKB0870	8" x 2" - Bandage	<input type="checkbox"/>	<input type="radio"/>	<input type="radio"/>		
CKB0890	6" x 1.1/4" - Bandage standard (nc : 1000, 1010)	<input type="checkbox"/>	<input type="radio"/>	<input type="radio"/>		
CKB0900	6" x 1.1/4" - Bandage soft (nc : 1000, 1010)	<input type="checkbox"/>	<input checked="" type="radio"/>	<input checked="" type="radio"/>		
CKB0901	5.1/2" x 1.3/4" - Bandage soft (nc : 1000, 1010)	<input type="checkbox"/>	<input type="radio"/>	<input type="radio"/>		
CKB0920	5" - Bandage (nc : 1000, 1010)	<input type="checkbox"/>	<input type="radio"/>	<input type="radio"/>		
ROUES ARRIERE						
Roues arrière						
CKB0930	24" x 1.3/8" - Pneumatique - Roues rayonnées	<input type="checkbox"/>	<input type="radio"/>	<input type="radio"/>		
CKB0940	24" x 1.3/8" - Pneumatique - Roues composite (nc : 1110, 1130)	<input type="checkbox"/>	<input type="radio"/>	<input type="radio"/>		
CKB0950	24" x 1.3/8" - Bandage - Roues rayonnées	<input type="checkbox"/>	<input type="radio"/>	<input type="radio"/>		
CKB0960	24" x 1.3/8" - Bandage - Roues composite (nc : 1110, 1130)	<input type="checkbox"/>	<input type="radio"/>	<input type="radio"/>		
CKB0970	24" x 1" - Pneumatique - Roues rayonnées (nc : 1130)	<input type="checkbox"/>	<input checked="" type="radio"/>	<input checked="" type="radio"/>		
CKB0971	24" x 1" - Pneumatique - Roues rayonnées - Jante couleur Champagne (nc : 1130) Nouveau	<input type="checkbox"/>	52,13	55,00		
CKB0980	22" x 1.3/8" - Pneumatique - Roues rayonnées (nc : 1110)	<input type="checkbox"/>	<input type="radio"/>	<input type="radio"/>		
CKB0990	22" x 1.3/8" - Bandage - Roues rayonnées (nc : 1110)	<input type="checkbox"/>	<input type="radio"/>	<input type="radio"/>		
CKB1000	12" x 2" - Pneumatique - Roues composite (nc : 1020, 1030, 1050, 1055, 1060, 1075, 1110)	<input type="checkbox"/>	<input type="radio"/>	<input type="radio"/>		
CKB1010	12" x 2" - Bandage - Roues composite (nc : 1020, 1030, 1050, 1055, 1060, 1075, 1110, 1130)	<input type="checkbox"/>	<input type="radio"/>	<input type="radio"/>		
Mains-courantes						
CKB1020	Aluminium anodisé	<input type="checkbox"/>	<input checked="" type="radio"/>	<input checked="" type="radio"/>		
CKB1030	Noires - plastique antidérapant (nc : 1130)	<input type="checkbox"/>	79,62	84,00		
Axes de roues arrière						
CKB1040	Fixes	<input type="checkbox"/>	<input type="radio"/>	<input type="radio"/>		
CKB1050	A démontage rapide	<input type="checkbox"/>	<input checked="" type="radio"/>	<input checked="" type="radio"/>		
Position axes de roues arrière						
CKB1055	Position Avancée (platine spécifique)	<input type="checkbox"/>	69,19	73,00		
CKB1060	Position Standard	<input type="checkbox"/>	<input checked="" type="radio"/>	<input checked="" type="radio"/>		
CKB1070	Position Amputée	<input type="checkbox"/>	<input type="radio"/>	<input type="radio"/>		
CKB1075	Position Double Amputée (nc : 1130)	<input type="checkbox"/>	69,19	73,00		
Pompe						
CKB1090	Pompe et support	<input type="checkbox"/>	5,69	6,00		
OPTIONS DE CHASSIS						
CKB1110	Protège-rayons noirs, la paire	<input type="checkbox"/>	99,53	105,00		
FREINS						
CKB1120	Freins à pousser à poignée escamotable	<input type="checkbox"/>	<input checked="" type="radio"/>	<input checked="" type="radio"/>		
CKB1130	Freins tambour tierce-personne - avec freins à pousser	<input type="checkbox"/>	200,00	211,00		
OPTIONS DE SECURITE						
CKB1175	Kit de transport Nouveau	<input type="checkbox"/>	17,06	18,00		
CKB1190	Ceinture de maintien - fermeture à boucle	<input type="checkbox"/>	24,64	26,00		
CKB1195	Roulette anti-basculer à droite (nc : 1200)	<input type="checkbox"/>	<input checked="" type="radio"/>	<input checked="" type="radio"/>		
CKB1200	Roulettes anti-basculer avec tube basculeur, la paire	<input type="checkbox"/>	74,88	79,00		
CKB1210	Kit réflecteurs - roues et châssis	<input type="checkbox"/>	20,85	22,00		
OPTIONS						
CKB1240	Porte-canne	<input type="checkbox"/>	28,44	30,00		
CKB1241	Tige porte sérum et support (tendeur obligatoire et non inclus)	<input type="checkbox"/>	61,61	65,00		
ACCESSOIRE						
CKB1270	Tablette transparente	<input type="checkbox"/>	72,83	76,84	76,84	

Les prix publics des options ne sont valables que si elles sont commandées avec le fauteuil.
 Pour des options (accessoires) commandées séparément, consulter votre Distributeur pour obtenir le tarif.

Invacare® Action® 4 NG

Angle d'assise 0° Hauteur d'assise	Position roues arrière				Position roues avant			
	Position 1		Position 2		Position 1		Position 2	
38,5	22"	24"	22"	24"	6"	8"	6"	8"
41	1		1	P 38,5	5" + Fork			
43,5	2	1	3	2	2	X	1	
46	3	2	3	3	3	2	2	X
48,5		3				3	3	2
51								3

Angle d'assise 3° Hauteur d'assise	Position roues arrière				Position roues avant			
	Position 1		Position 2		Position 1		Position 2	
38,5	22"	24"	22"	24"	6"	8"	6"	8"
41			P 38,5		5" + Fork			
43,5	1		2	1	2	X	1	
46	2	1	3	2	3	2	2	X
48,5	3	2	3	3	3	3	2	2
51		3						3

Angle d'assise 6° Hauteur d'assise	Position roues arrière				Position roues avant			
	Position 1		Position 2		Position 1		Position 2	
38,5	22"	24"	22"	24"	6"	8"	6"	8"
41			1		1			
43,5			P 38,5		2	X	1	
46	1		2	1	3	2	2	X
48,5	2	1	3	2	3	3	3	2
51	3	2	3	3				3

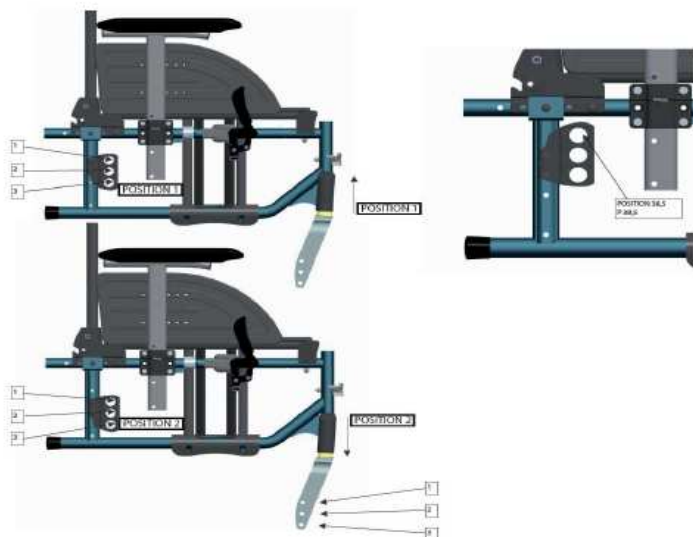

Gamme de Coussins Flo-Tech Visco (suivant largeur et profondeur d'assise du fauteuil)

Type de coussin et de portance
Dimensions Coussins
Code

Profondeur d'assise	Largeur d'assise				
	38	40,5	43	45,5	48
40	Lite Firm	Lite Firm	Lite Firm	Lite Firm	Contour Firm
	38 x 40,5	40,5 x 40,5	43 x 40,5	45,5 x 40,5	48 x 40,5
	1501111	1501109	1501107	1523826	1501116
45	Lite Firm	Lite Firm	Lite Firm	Lite Firm	Contour Firm
	38 x 45	40,5 x 45	43 x 45	45,5 x 45	48 x 45
	1525632	1525633	1525634	1525635	1525020

Épaisseur Coussin Flo-Tech Lite Visco = 5,5 cm
Épaisseur Coussin Flo-Tech Contour Visco = 9 cm

Housse Dartex® Noire Bi-Elastique et respirante